

СВЕТОРЕГУЛЯТОР

Краткое руководство по эксплуатации

RU

Светорегулятор серии BRITE товарного знака IEK (далее – диммер) предназначен для включения и отключения ламп накаливания, а также регулирования яркости их свечения.

Диммер соответствует требованиям технических регламентов ТР ТС 004/2011, ТР ТС 020/2011, ТР ЕАЭС 037/2016.

Предназначен для скрытой установки внутри помещений, устанавливается в стандартные монтажные коробки диаметром 55 ÷ 60 мм, глубиной 40 мм.

Монтаж диммера осуществлять только при отключенном электропитании сети. Обязательно убедитесь в отсутствии напряжения на месте работ с помощью указателя напряжения.

При закреплении диммера в монтажной коробке нужно строго следить за тем, чтобы провода не попадали под распорные лапки. Винты крепления лапок нужно завинчивать поочередно и равномерно.

ЗАПРЕЩАЕТСЯ

Эксплуатация диммера при образовании трещин в процессе использования или сколов в основании диммера. Подключение диммера к неисправной электропроводке. Подключать к диммеру неисправные лампы или лампы, не предназначенные для регулировки яркости их свечения.

Монтаж диммера выполнять в следующей последовательности:

- снять рукоятку (1) и лицевую панель (2);
- для монтажа в монтажную коробку (5) обеспечить минимальное расхождение распорных лапок диммера (4) путём выкручивания двух винтов, крепящих распорные лапки. Старайтесь не выводить винты из зацепления с гайкой;
- присоединить подготовленные к монтажу электрические провода к винтовым зажимам диммера (4);
- проверить правильность соединения проводов согласно схеме, приведенной на рисунке 1 или 2;
- установить механизм в монтажную коробку (приобретается отдельно);
- зафиксировать механизм диммера (4) в монтажной коробке;
- установить декоративную рамку (приобретается отдельно);

- установить лицевую панель (2) и рукоятку (1);
- подать напряжение питания.

Пример монтажа диммера приведен на рисунке 4.

EN

Dimmer of BRITE series of the IEK trademark (hereinafter referred to as the dimmer) is designed for turning on and off incandescent lamps, as well as regulating the brightness of their glow.

The dimmer meets the requirements of Directive LVD 2014/35/EU, EMC 2014/30/EU, RoHS 2011/65/EU+2015/863.

Range of dimmer use: for flushed installation indoors. The dimmer is installed in standard mounting boxes with diameter of 55 ÷ 60 mm, depth of 40 mm.

The delivery set of product consists of: dimmer – 1 pc., passport – 1 copies (per multiple package).

Install the dimmer only when the mains power supply is disconnected.

Be sure to check that there is no voltage at the work site using a voltage indicator.

When fixing the dimmer in the mounting box, you must keep strict watch that the wires do not fall under the spacer lugs. The screws for fastening the lugs should be screwed in alternately and evenly.

FORBIDDEN

Operation of the dimmer when cracks forming during operation or chips in the base of the dimmer. To connect the dimmer to a faulty electrical wiring. Connect defective lamps or lamps that are not designed to adjust the brightness of their glow to the dimmer.

Install the dimmer in the following sequence:

- remove the handle (1) and front panel (2);
- for installation in a junction box (5) ensure minimum divergence of the dimmer's spacer legs (4) by unscrewing the two screws securing the spacer legs. Try not to disengage the screws from the nut;
- connect the electrical wires prepared for installation to the screw terminals of the dimmer (4);
- check the correctness of the wire connection according to the diagram shown in figure 1 or 2;
- install the mechanism in the mounting box (purchased separately);
- fix the dimmer mechanism (4) in the mounting box;
- install a decorative frame (purchased separately);
- install the front panel (2) and the handle (1);
- apply power supply.

An example of mounting a dimmer is shown in figure 4.

KZ

IEK тауар белгісінің BRITE сериялы жарық реттеуіші (бұдан әрі – диммер) қыздыру шамдарын қосуға және өшіруге, сондай-ақ олардың жарқырауының жарықтығын бақылауға арналған.

Диммер КО ТР 004/2011, КО ТР 020/2011, ЕАЭО ТР 037/2016 техникалық регламенттерінің талаптарына сәйкес келеді.

Диммердің қолданылу аясы-үй ішінде жасырын орнатуға арналған. Диммер диаметрі 55 ÷ 60 мм, тереңдігі 40 мм стандартты монтаждау қораптарына орнатылады.

Бұйымды жеткізу жиынтығына мыналар кіреді: диммер – 1 дана, паспорт – 1 дана (топтық қаптамаға).

Диммерді монтаждау желінің электр қуаты ажыратылған кезде ғана жүзеге асырылады. Жұмыс орнында кернеу көрсеткішінің көмегімен кернеудің жоқтығына көз жеткізіңіз.

Диммерді монтаж қорабына орнатқан кезде, сымдар керу тетіктері астына түспеуі үшін қатаң бақылау керек. Тетіктерді бекіту бұрандалары кезекпен және біркелкі бұралуы керек.

Диммерді пайдалану процесінде жарықтар пайда болған кезде немесе диммердің түбінде шытынаулар пайда болған кезде пайдалануға.

Диммерді ақаулы электр сымдарына қосуға.

Диммерге ақаулы шамдарды немесе олардың жарқылының жарықтығын реттеуге арналмаған шамдарды қосуға
ТҮЙІМ САЛЫНАДЫ.

Диммерді монтаждау келесі ретпен орындалады:

- тұтқаны (1) және алдыңғы панельді (2) шешу;
- орнату қорабына орнату үшін (5), керу тетіктерін бекітетін екі бұранданы бұрап, диммердің (4) керу тетіктерінің ең аз айырмашылығын қамтамасыз ету. Бұрандаларды сомынмен ұстамауға тырысу;
- монтаждауға дайындалған электр сымдарын диммердің бұрандалы қысқыштарына жалғау (4);
- сымдардың қосылуының дұрыстығын 1 немесе 2-суретте көрсетілген схемаға сәйкес тексеріңіз;
- механизмді монтаждау қорабына орнату (бөлек сатып алынады);
- диммер механизмін (4) монтаждау қорабына бекіту;
- сәндік жақтауды орнату (бөлек сатып алынады);
- алдыңғы панельді (2) және тұтқаны (1) орнату;
- қуат кернеуін беру.

Диммерді монтаждаудың мысалы 4-суретте көрсетілген.

UA

Світлорегулятор серії BRITE торговельної марки IEK (далі – димер) призначений для вмикання та вимикання ламп розжарювання, а також регулювання яскравості їх світіння.

Димер відповідає вимогам:

щодо безпеки: «Технічному регламенту низьковольтного електричного обладнання»;

щодо електромагнітної сумісності: «Технічному регламенту з електромагнітної сумісності обладнання»;

щодо обмеження використання небезпечних речовин в електричному та електронному обладнанні вироби відповідають вимогам Технічного регламенту обмеження використання деяких небезпечних речовин в електричному та електронному обладнанні, затвердженого ПКМУ від 10 березня 2017 р. за N 139.

Сфера застосування димера – для прихованого встановлення всередині приміщень. Димер встановлюється в стандартні монтажні коробки діаметром 55 ÷ 60 мм, глибиною 40 мм.

У комплект постачання виробу входять: димер – 1 шт., паспорт – 1 прим. (на групу упаковку).

Монтаж димера здійснювати тільки при відключеному електроживленні мережі. Обов'язково переконайтеся у відсутності напруги на місці роботи за допомогою показчика напруги.

При закріпленні димера в монтажній коробці потрібно суворо стежити, щоб проводи не потрапляли під розпірні лапки. Гвинти кріплення лапок потрібно загвинчувати по черзі та рівномірно.

ЗАБОРОНЯЄТЬСЯ

Експлуатація димера при утворенні тріщин у процесі використання або сколів у основі димеру. Підключення димера до несправної електропроводки. Підключати до димера несправні лампи або лампи, не призначені для регулювання яскравості їхнього світла.

Монтаж димера здійснювати у наступній послідовності:

- зняти рукоятку (1) та лицьову панель (2);
- для монтажу в монтажну коробку (5) забезпечити мінімальну розбіжність розпірних лапок димера (4) шляхом викручування двох гвинтів, що кріплять розпірні лапки. Намагайтеся не виводити гвинти із зачеплення з гайкою;
- приєднати підготовлені до монтажу електричні проводи до гвинтових затискачів димера (4);
- перевірити правильність з'єднання проводів згідно зі схемою, наведеною на рисунку 1 або 2;

- встановити механізм у монтажну коробку (придбану окремо);
- зафіксувати механізм димера (4) у монтажній коробці;
- встановити декоративну рамку (придбану окремо);
- встановити лицьову панель (2) та рукоятку (1);
- подати напругу живлення.

Приклад монтажу димера наведено на рисунку 4.

IV

BRITE серіїс гайсма регулятор пречу зїмес IEK (турпмїк текстї – реостат) ир паредзїтс квїлспулдзу ислїгшїанай ун ислїгшїанай, кї арї та спїлгтума регулїшїанай.

Реостат атбїлст LVD 2014/35/EU, EMC 2014/30/EU, RoHS 2011/65/EU+2015/863.

Реостат ир паредзїтс слїптї узстїдїшїанай иекштїлпїс. Реостат ир узстїдїтс стандарта монтїжїс кастїс ар діаметру 55 ÷ 60 mm ун дізілуму 40 mm.

Ізстрїдїжума пїгїдїс комплїктї иїлїлпст: реостат – 1 гб., пасе – 1 ексемплїрс (групас иepakojumam).

Узстїдїет реостату тїкаї тад, кад стрївас падеве ир ислїгїта. Облїгїтї пїрлїечїнїетїс, ка дарбу веїкшїанас вїетї нав спрїгума, измїнтоїот спрїгума рїдїтїжїу.

Ностїпрїот реостату монтїжїс кастї, жумс ир узманїгї жїсеко, лаї вадї неїекрїту зем старплїкас. Старплїкас стїпрїнїжумус жїїескрївїе вїену азї отра ун вїенмїрїгї.

AIZLIEGTS

**Реостата експлуатїцїя, жа лїетошїанас лаїкї родас плїасїс
vai реостата паматнїе ир атлїжїнї.**

**Реостата пїслїгшїана боїжїтай електрїнсталїцїяї. Боїжїату лампу vai лампу
пїслїгшїана пїе реостата, кас нав паредзїтї спїлгтума регулїшїанай.**

Реостата узстїдїшїану ир непїечїсїамс веїкт шїадї сецїбї:

- ноїемїет роктури (1) ун прїекшїїо панелї (2);
- узстїдїшїанай монтїжїс кїрбї (5) нодрошїнїет мїнїмїлїу атстарпї стїрп реостата старплїкїм (4) иескрївїїот дївас скрївїес, кас ностїпрїна старплїкас. Сентїетїс неатвїенот скрївїес но узгрїїжїжї;
- пїевїенїоїет електрїбїс вадус сагатавотос узстїдїшїанай пїе реостата скрївїжу спїлїїем (4);
- пїрбїаудїет ваду савїенїоїума пареїзїбу сїсакїжї ар шїїему, кас парїдїта 1. vai 2. аттїлї;
- узстїдїет мїхїанїсму монтїжїс кастї (вар иегїдїдїетїс атсеївїшїкї);
- пїестїпрїнїетїс реостата мїхїанїсму (4) монтїжїс кастї;
- узстїдїтї декоратїво рїмї (вар иегїдїдїетїс атсеївїшїкї);

- uzstādiet priekšējo paneli (2) un rokturi (1);
 - pieslēdziet strāvas padevi.
- Reostata uzstādīšanas piemērs ir parādīts 4. attēlā.

IT

IEK prekēs zēnklo BRITE serijos šviesos regulatorius (toliau – dimmer) skirtas ijjungti ir išjungti kaitrines lempas, taip pat reguliuoti ryškumā ir švytėjimo.

Dimmer atitinka LVD 2014/35/EU, EMC 2014/30/EU, RoHS 2011/65/EU+2015/863 reikalavimus.

Dimmer skirtas: paslėptam montavimui patalpose. Jis montuojamas standartinėse montavimo dėžutėse, kurių skersmuo yra nuo 55 iki 60 mm ir gylis yra 40 mm.

Į tiekimo komplektā įeina: dimmer – 1 vnt., pasas – 1 egz. (grupinei pakuotei).

Darbai, susiję su montavimu, turi būti atliekami atjungus maitinimo šaltinį. Naudodami įtampos indikatorijų būtina patikrinkite, ar darbų atlikimo vietoje nėra įtampos.

Montuojant dimmerį, įsitikinkite, kad laidai nepatektų po skėtiklio kojeles. Kojelių tvirtinimo varžtai turi būti prisukami pakaitomis ir tolygiai.

DRAUDŽIAMA

Ekspluatuoti šviesos reguliatorijų, jei veikimo metu atsirado įtrūkimų arba nuoskalų.

**Prijungti šviesos reguliatorijų prie sugedusių elektros laidų
Sugedusias lempas arba lempas, kurios nėra skirtos reguliuoti jų švytėjimo ryškumā, prijungti prie regulatoriaus.**

Dimmerio montavimą atlikti sekančia tvarka:

- nuimti rankenā (1) ir priekinį skydelį (2);
- montuojant į montavimo dėžutę (5), užtikrinti minimalų dimmerio skėtiklio kojelių nukrypimą (4), atsukant du varžtus, tvirtinančius skėtiklio kojeles. Stenkitės neatskirti varžtų nuo veržlės;
- prijungti montavimui paruoštus elektros laidus prie dimmerio varžtų gnybtų (4);
- patikrinti laido sujungimo teisingumą pagal 1 arba 2 paveiksle parodytā schemā;
- sumontuoti mechanizmā montavimo dėžutėje (perkama atskirai);
- užfiksuoti regulatoriaus mechanizmā (4) montavimo dėžutėje;
- pritvirtinti dekoratyvinį rėmelį (perkamas atskirai);
- sumontuoti priekinį skydelį (2) ir rankenā (1);
- ijjungti maitinimo šaltinį.

Dimmerio montavimo pavyzdys parodytas 4 paveiksle.

EST

IEK kaubamärgi BRITE seeria dimmer (edaspidi – dimmer) on ette nähtud hõõglampide sisse- ja väljalülitamiseks ning nende heleduse reguleerimiseks.

Dimmer vastab LVD 2014/35/EU, EMC 2014/30/EU, RoHS 2011/65/EU+2015/863.

Dimmeri kasutusala – siseruumides varjatud paigalduseks. Dimmer paigaldatakse standartsetesse paigalduskarpidesse läbimõõduga 55 ÷ 60 mm, sügavusega 40 mm.

Tarnekomplekt sisaldab: dimmer – 1 tk., pass – 1 eks. (rühmapakendis).

Dimmeri paigaldust teostada ainult väljalülitatud vooluvõrguga. Kindlasti veenduge pinge puudumisel töökohal pingeindikaatori abil.

Dimmeri kinnitamises paigalduskarbis tuleb rangelt jälgida, et juhtmed ei sattuks vahejalgade alla. Jalakruvid tuleb vaheldumisi ja ühtlaselt sisse keerata.

ON KEELATUD

Kasutada dimmerit, kui kasutusprotsessi jooksul tekivad mõrad või killud pistikupesa aluses. Ühendada dimmerit kahjustatud elektrijuhtmistikuga. Ühendada dimmeriga rikkis olevad lambid või lambid, mis ei ole ette nähtus nende heleduse reguleerimiseks.

Dimmeri paigaldust teostada järgmises järjekorras:

- eemaldage käepide (1) ja esipaneel (2);
- paigalduskarpi paigaldamiseks (5) tagage minimaalne lahknevus dimmeri vahejalgade vahel (4), keerates lahti kaks kruvi, mis kinnitavad vahejalad. Püüdke mitte keerata kruvisid mutri küljest lahti;
- ühendage paigaldamiseks ette valmistatud juhtmistik dimmerite kruviklemmidega (4);
- kontrollige õiget juhtmeühendust vastavalt joonustel 1 ja 2 toodud skeemile;
- paigaldage mehhanism paigalduskarpi (ostetakse eraldi);
- fikseerige dimmeri mehhanism (4) paigalduskarbis;
- paigaldage dekoratiivne raam (ostetakse eraldi);
- paigaldage esipaneel (2) ja käepide (1);
- rakendage toitepinget.

Dimmeri paigaldamise näide on toodud joonisel 4.

RO

Variatorul din seria IEK BRITE (denumit în continuare variator) este conceput pentru a aprinde și stinge lămpile incandescente, precum și pentru a controla luminozitatea strălucirii acestora.

Variatorul respectă cerințele LVD 2014/35/EU, EMC 2014/30/EU, RoHS 2011/65/EU+2015/863.

Domeniul de aplicare al variatorului este pentru instalarea ascunsă în interior. Variatorul este instalat în cutii de montaj standard cu diametrul de 55 ÷ 60 mm și adâncimea de 40 mm.

Pachetul produsului include: variator – 1 buc., fișa tehnică – 1 copie (pentru ambalare de grup).

Instalați variatorul numai când sursa de alimentare este oprită. Asigurați-vă că nu există tensiune la locul de muncă folosind un indicator de tensiune.

Când fixați variatorul în cutia de montare, trebuie să vă asigurați cu strictețe că firele nu cad sub urechile distanțiere. Șuruburile de fixare trebuie înșurubate alternativ și uniform.

INTERZIS

Funcționarea variatorului în caz de crăpare în timpul utilizării sau așchii în baza variatorului. Conectarea unui variator la cablurile defectuoase. Conectați lămpi defecte sau lămpi care nu sunt concepute pentru a regla luminozitatea strălucirii lor la variator.

Instalați variatorul în următoarea ordine:

- scoateți mânerul (1) și panoul frontal (2);
- pentru montarea într-o cutie de joncțiune (5), asigurați o divergență minimă a urechilor de distanțiere (4) ale variatorului prin deșurubarea celor două șuruburi care fixează urechile distanțierelor. Încercați să nu decuplați șuruburile de pe piuliță;
- conectați firele electrice pregătite pentru instalare la bornele cu șurub ale variatorului (4);
- verificați corectitudinea conexiunii firului conform schemei prezentate în Figura 1 sau 2;
- instalați mecanismul în cutia de montaj (achiziționat separat);
- fixați mecanismul variatorului (4) în cutia de montaj;
- instalați un cadru decorativ (achiziționat separat);
- montați panoul frontal (2) și mânerul (1);
- cuplați sursa de alimentare.

Un exemplu de montare a unui variator este prezentat în Figura 4.

DE

Der Dimmer der Serie BRITE der Handelsmarke IEK (nachfolgend "Dimmer" genannt) ist für das Ein- und Ausschalten der Glühlampen, sowie für die Regelung deren Leuchtdichte.

Der Dimmer entspricht den Anforderungen der LVD 2014/35/EU, EMC 2014/30/EU, RoHS 2011/65/EU+2015/863.

Anwendungsbereich des Dimmers – für die versteckte Montage in Innenräumen. Der Dimmer wird in standardmäßige Einbaukästen, 55 – 60 mm Durchmesser, 40 mm tief, montiert.

Im Lieferumfang des Erzeugnisses sind enthalten: Dimmer – 1 Stk., Pass – 1 Ausfertigung (für Gruppenverpackung).

Die Montage des Dimmers darf nur bei der ausgeschalteten Stromversorgung ausgeführt werden. Vergewissern Sie sich unbedingt mit Hilfe eines Spannungsanzeigers, dass der Arbeitsort spannungsfrei ist.

Bei der Befestigung des Dimmers im Einbaukasten soll man streng beachten, dass die Leiter nicht unter die Spreizkrallen geraten. Die Befestigungsschrauben der Spreizkrallen sind abwechslungsweise und gleichmäßig festzuschrauben.

VERBOTEN IST



Der Betrieb des Dimmers bei der Bildung von Rissen im Laufe des Betriebs oder der Ausbrüche im Dimmerfuß. Der Anschluss des Dimmers an beschädigte Stromleitung. Beschädigte Lampen oder die Lampen, die nicht für die Regelung deren Leuchtdichte bestimmt sind, an den Dimmer anzuschließen.

Die Montage des Dimmers soll in folgender Reihenfolge ausgeführt werden:

- den Griff (1) und die Frontplatte (2) abnehmen;
- für die Montage in den Einbaukasten (5) die Mindestspreizung der Spreizkrallen des Dimmers (4) mittels der Verdrehung der zwei Schrauben, die die Spreizkrallen befestigen, sicherstellen. Versuchen Sie es, die Schrauben außer Eingriff mit der Mutter nicht zu bringen;
- die auf die Montage vorbereiteten elektrischen Leiter an die Schraubklemmen des Dimmers (4) anschließen;
- die Richtigkeit der Verbindung der Leiter gemäß dem auf dem Bild 1 oder 2 angeführten Schaltplan prüfen;
- den Mechanismus in den Einbaukasten (wird gesondert gekauft) montieren;
- den Mechanismus des Dimmers (4) im Einbaukasten fixieren;
- das Zierrähmchen (wird gesondert gekauft) aufstellen;
- die Frontplatte (2) und den Griff (1) aufstellen;
- die Versorgungsspannung anlegen.

Ein Beispiel der Montage des Dimmers ist auf dem Bild 4 angeführt.

Таблица 1 – Технические параметры / Table 1 – Specifications / Кесте 1 – Техникалық параметрлері / Таблица 1 – Технічні характеристики / 1. tabula. Tehniskie parametri / Lentelė 1 – Techniniai parametrai / Tabel 1 – Tehnilised parameetrid / Tabelul 1 – Parametrii tehnici / Tabelle 1 – Technische Parameter

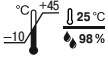
Параметры / Parameters / Параметрлері / Технічні характеристики / Parametri / Parametrai / Parameetrid / Parametrii / Parameter	CC10-1-0-БрХ*
	230 V 50 Hz
Максимальная нагрузка, ВА / Maximum load, VA / Максимальды жүктеме, ВА / Максимальне навантаження, ВА / Maksimālā slodze, VA / Maksimāli apkrava, VA / Maksimaalne koormus, VA / Sarcina maximă, VA / Spitzenbelastung, VA	600
Потребляемая мощность, Вт / Watt consumption, W / Түтыну куаты, Вт / Споживана потужність, Вт / Enerģijas patēriņš, W / Enerģijas suvartojimas, W / Energiatarve, W / Consumul de energie, W / Leistungsaufnahme, W	0,1
	IP20
Присоединительная способность контактных винтовых зажимов, мм ² / Connecting capacity of screw terminals, mm ² / Контактілі бұрандалы қысқыштардың қосылу қабілеті, мм ² / Приєднувальна здатність контактних гвинтових затискачів, мм ² / Kontaktskrūvju spaļu savienojuma jauda, мм ² / Kontaktinių sraiginių gnybtų pajungimo galimybė, мм ² / Capacitate de conectare a bornelor cu șuruburi de contact, мм ² / Anschlussfähigkeit der Kontaktschraubklemmen, мм ²	0,75÷2×2,5
	
Срок службы, лет / Service life, years / Қызмет мерзімі, жыл / Термін служби, років / Kalpošanas laiks, vecums / Tarnavimo laikas, vasara / Kasutusiga, aastane / Durata de viață, ani / Lebensdauer, Jahre	10
Гарантия (со дня продажи), лет / Warranty (from the date of sale), years / Kenidлік (сату күнінен бастап), жыл / Гарантія (з дня продажу), років / Garantijos periods (no pārdošanas dienas), vecums / Garantijos laikotarpis (nuo pardavimo datos), vasara / Garantīkasutustāhtaeģ (alates mūģi kuopāevast), aastane / Perioada de garanție (de la data vânzării), ani / Garantiezeit (ab dem verkaufsdatum), Jahre	2

* X – кодовое обозначение цветового исполнения / color code designation / түсті орындаудың кодтық белгісі / кодове позначення кольорового виконання / krāsas kods / spalvos žymėjimo kodas / värvi tähistuskood / cod de desemnare a culorii / Codebezeichnung der Farbausführung: Б – белый / White / ақ / білий / balta / valge / alb / weiß; Кр – бежевый / beige / сарғыш / бежевий / bēša / smėlio / beež / bej; Ж – жемчужный / pearl / маржан түсті / перлинний / pērles krāsa / perlinė / pāri / perla / perlfarben; Ш – шампань / champagne / šampānieša krāsa / šampanjo / šampanja / šampanie / champagnefarben; С – сталь / steel / болат / tērauda krāsa / plieno / Stahl; А – алюминий / aluminum / алюминій / alumīnija krāsa / alumīnio / aluminium / aluminju / Aluminium; Ч – черный / black / қара / чорний / melna / juoda / must / negro / schwarz; Г – графит / graphite / графіт / grafit / grafitas / grafiit / grafit / Graphit; М – маренго / marengo; ТБ – темная бронза / dark bronze / қара бола / темна бронза / tumša bronza / tamsi bronzos / tume pronks / bronz închis / Dunkelbronze.





Рисунок 1 – Схема электрическая / Figure 1 – Electrical schematic / 1-сурет – Электр схемасы /
 Рисунок 1 – Схема електрична / 1. attēls – Elektriskā shēma / Pav. 1 – Elektrinė schema / Joonis 1 –
 Juhtmestiku skeem / Figura 1 – Schema electrică / Bild 1 – Schaltplan



Рисунок 2 – Схема подключения диммера совместно с проходным выключателем / Figure 2 –
 Connection diagram of a dimmer together with a pass-through switch / 2-сурет – Өткізу
 ажыратқышымен бірге диммерді қосу схемасы / Рисунок 2 – Схема підключення димера разом
 із прохідним вимикачем / 2. attēls – reostata savienojuma shēma kopā ar caurlaides slēdzi / Pav. 2 –
 Šviesos regulatoriaus pajungimo schema kartu su praeinamos konstrukcijos jungikliu / Joonis 2 –
 Dimmeri paigalduse skeem koos läbitava pistikupesaga / Figura 2 – Schema de conectare a unui
 variator împreună cu un comutator de trecere / Bild 2 – Schaltplan des Dimmers zusammen mit
 einem Flurschalter

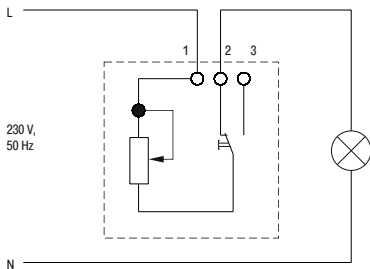

Рисунок 3 – Габаритные размеры диммера / Figure 3 – Overall dimensions of dimmer / 3-сурет – Диммердің габаритті өлшемдері / Рисунок 3 – Габаритні розміри диммеру / 3. attēls – reostata gabarīta izmēri / Pav. 3 – Šviesos regulatoriaus išmatavimai / Joonis 3 – Dimmeri üldmõõtmed / Figura 3 – Dimensiunile variatorului / Bild 3 – Hauptabmessungen des Dimmers

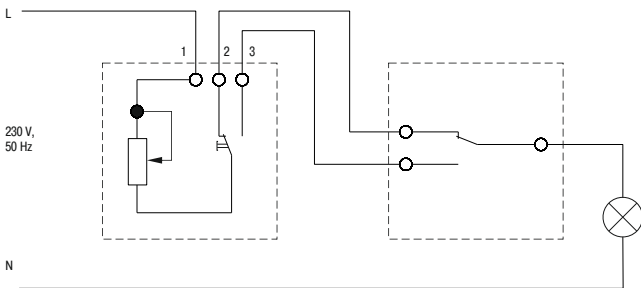
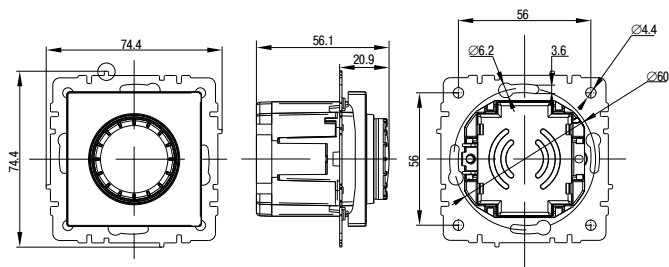
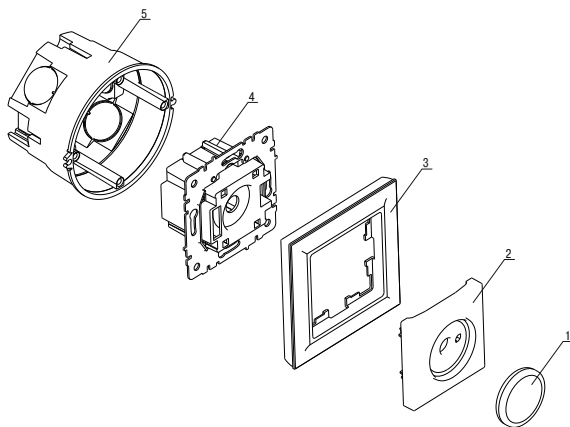

Рисунок 4 – Схема монтажа диммера / Figure 4 – Dimmer mounting diagram / 4-сурет – Диммерді орнату схемасы / Рисунок 4 – Схема монтажу димера / 4. attēls – reostata uzstādīšanas shēma / Pav. 4 – Šviesos regulatoriaus montavimo schema / Joonis 4 – Dimmeri paigaldamise skeem / Figura 4 – Schema de montare a variatorului / Bild 4 – Montageplan des Dimmers